

DONICA BOWL 115 x 100 [cm]

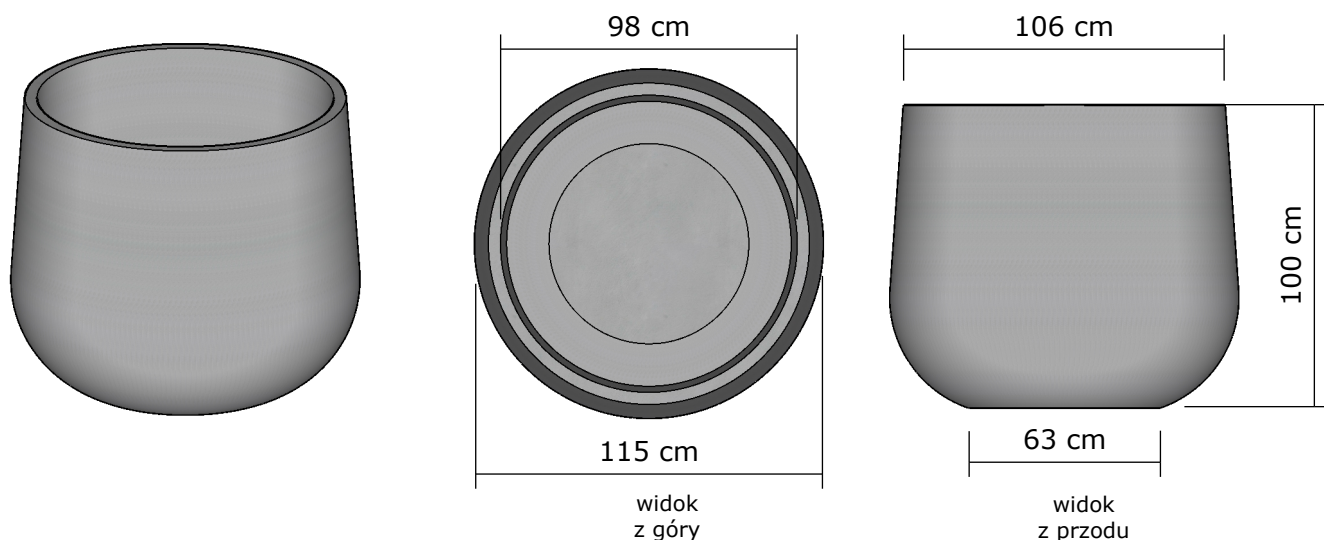

WŁAŚCIWOŚCI:

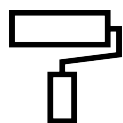

jednokrotnie impregnowane

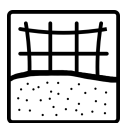

materiał:
beton architektoniczny



ogniotrwałość

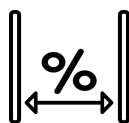

tolerancja wymiarów:
 $\leq 1m \pm 5mm$
 $> 1m \pm 15mm$



odporność na warunki atmosferyczne



masa własna:
~610kg

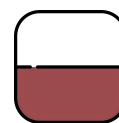

produkt Polski

KOLORY:



szary naturalny



grafitowy

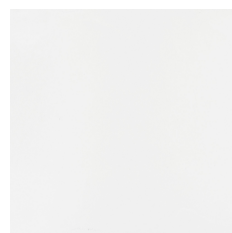

biały

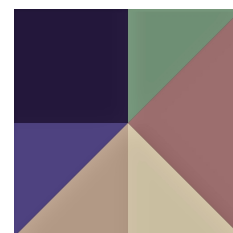

kolor indywidualny
Możliwość barwienia betonu w masie,
wymaga indywidualnej konsultacji

INFORMACJE DODATKOWE:

- Odpowiednie do stosowania wewnątrz i na zewnątrz
- Możliwość wykonania otworu odpływowego
- Produkowane zgodnie z normami:
 - PN-EN 13198:2005 - Prefabrykaty z betonu - Elementy małej architektury ulic i ogrodów.
 - PN-EN 13369:2018-05 - Wspólne wymagania dla produktów z betonu.

Dostępne także w wymiarach:

- 45 x 45 [cm]
- 50 x 90 [cm]
- 60 x 60 [cm]
- 90 x 60 [cm]
- możliwość produkcji na wymiar indywidualny

