

KARTA TECHNICZNA

ŁAWKA

TALUS ZD FI-120

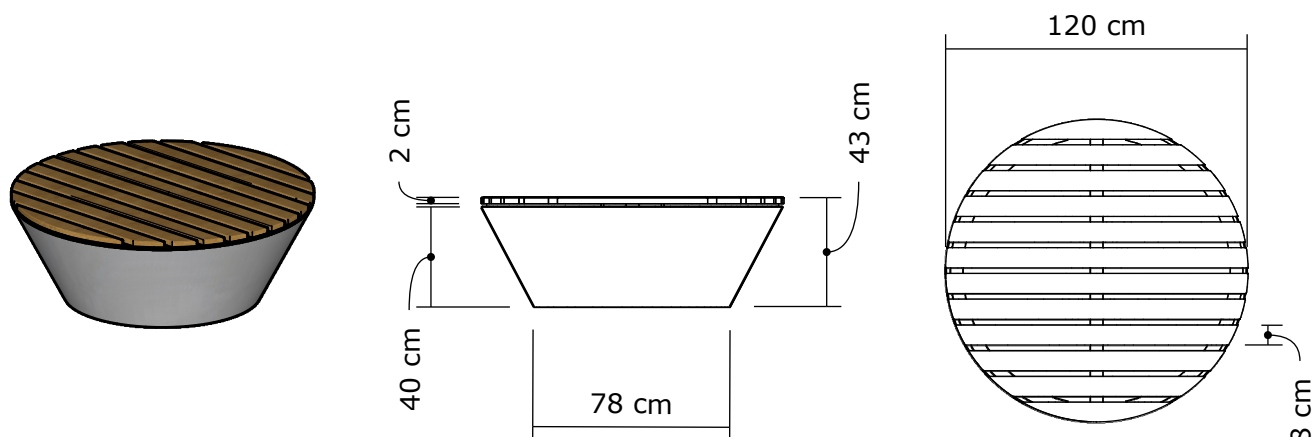

WŁAŚCIWOŚCI BETONU:

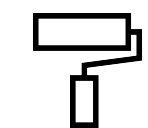

jednokrotnie
impregnowane

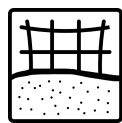

materiał:
beton
architektoniczny



ogniotrwałość

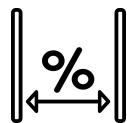

tolerancja
wymiarów:
 $\leq 1m \pm 5mm$
 $> 1m \pm 15mm$

INFORMACJE DODATKOWE:

- Powierzchnia gładka lub wytrawiana
- Fazowane krawędzie
- Produkowane zgodnie z normami:
 - PN-EN 13198:2005 - Prefabrykaty z betonu - Elementy małej architektury ulic i ogrodów.
 - PN-EN 13369:2018-05 - Wspólne wymagania dla produktów z betonu.

KOLORY BETONU:



szary
naturalny

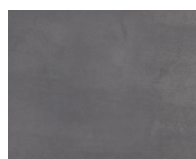

grafitowy

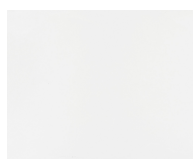

biały



kolor
indywidualny
Możliwość barwienia
betonu w masie,
wymaga
indywidualnej
konsultacji

DESKI:

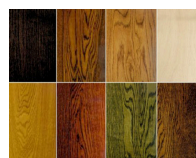

Gatunek drewna oraz sposób jego wykończenia zawsze ustalamy indywidualnie, tak, aby sprostać nawet najbardziej wymagającym gustom.

STAL:

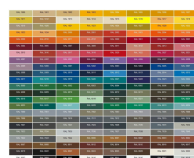

Konstrukcja wykonana ze stali, ocynkowana i malowana proszkowo na dowolny kolor z palety RAL.



odporność
na warunki
atmosferyczne



masa własna:
~820kg

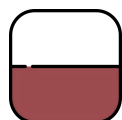

produkt
Polski

INNE WARIANTY SERII LINE:

- TALUS BD FI-80
- TALUS ZD FI-80
- TALUS BD FI-120