

KARTA TECHNICZNA

ŁAWKA

TALUS BD FI-120

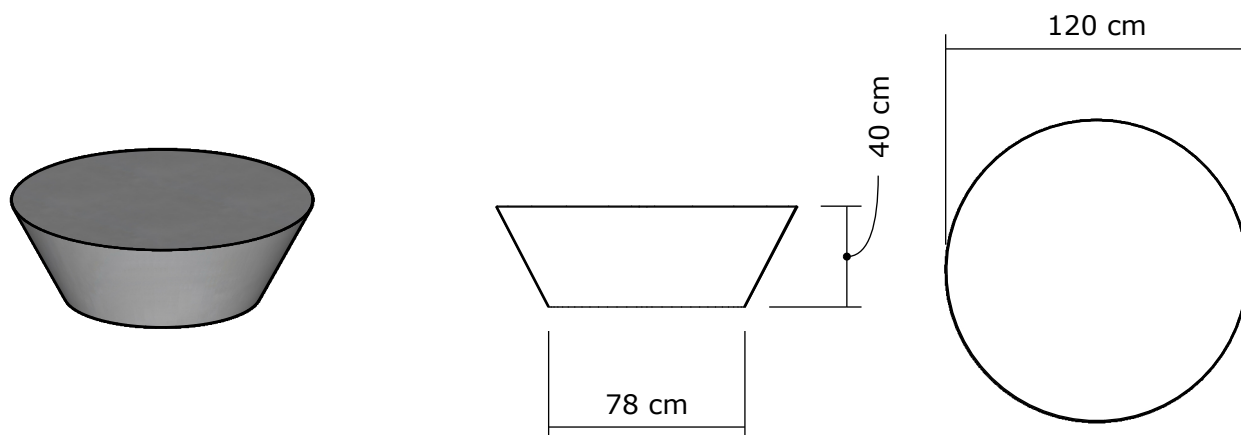

WŁAŚCIWOŚCI BETONU:

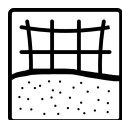
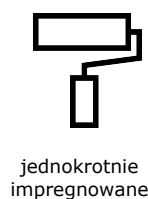

materiał:
beton architektoniczny



ogniotrwałość

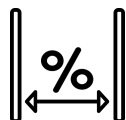

tolerancja wymiarów:
 $\leq 1m \pm 5mm$
 $> 1m \pm 15mm$

INFORMACJE DODATKOWE:

- Powierzchnia gładka lub wytrawiana
- Fazowane krawędzie
- Produkowane zgodnie z normami:
 - PN-EN 13198:2005 - Prefabrykaty z betonu - Elementy małej architektury ulic i ogrodów.
 - PN-EN 13369:2018-05 - Wspólne wymagania dla produktów z betonu.

KOLORY BETONU:



szary naturalny

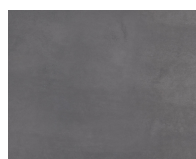

grafitowy

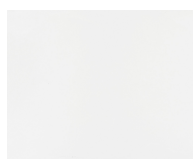

biały



kolor indywidualny
Możliwość barwienia betonu w masie, wymaga indywidualnej konsultacji

INNE MODELE W SERII:



TALUS BD FI-80



TALUS ZD FI-120



odporność na warunki atmosferyczne



masa własna: **~740kg**

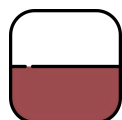

produkt Polski

INNE WARIANTY SERII LINE:

- TALUS BD FI-80
- TALUS ZD FI-80
- TALUS ZD FI-120