

# KARTA TECHNICZNA

## ŁAWKA LINE BO L-200

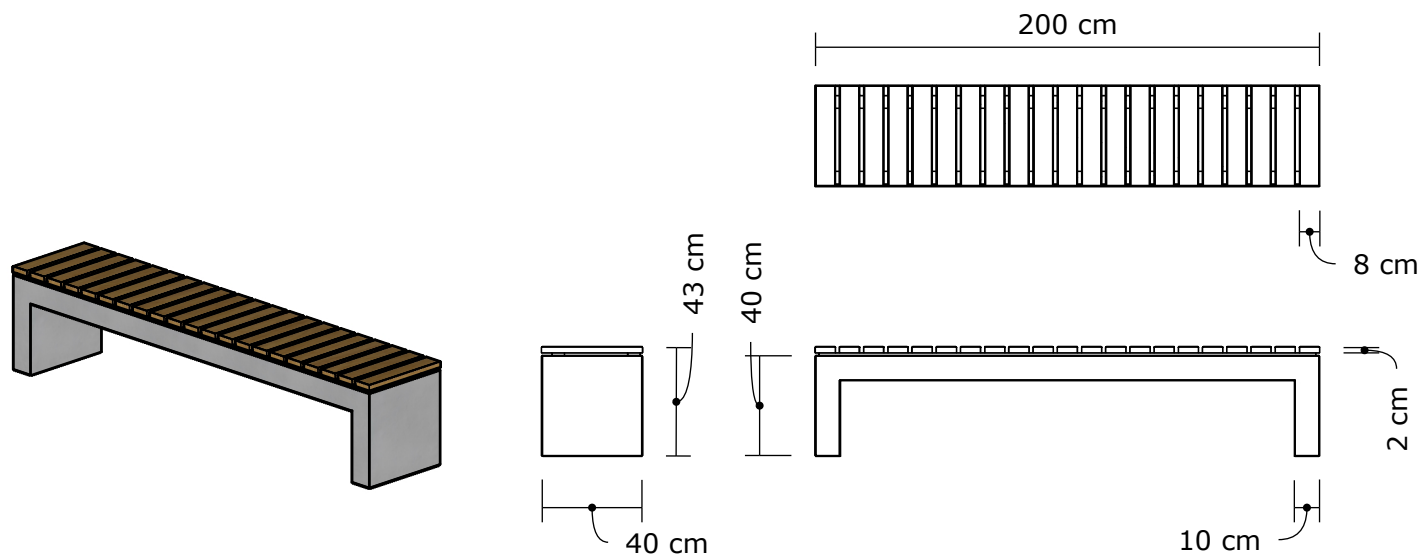

### WŁAŚCIWOŚCI BETONU:

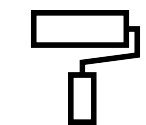

jednokrotnie  
impregnowane

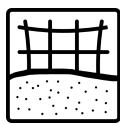

materiał:  
**beton**  
architektoniczny



ogniotrwałość

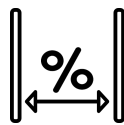

tolerancja  
wymiarów:  
 $\leq 1m \pm 5mm$   
 $> 1m \pm 15mm$

### INFORMACJE DODATKOWE:

- Powierzchnia gładka lub wytrawiana
- Fazowane krawędzie
- Produkowane zgodnie z normami:
  - PN-EN 13198:2005 - Prefabrykaty z betonu - Elementy małej architektury ulic i ogrodów.
  - PN-EN 13369:2018-05 - Wspólne wymagania dla produktów z betonu.

### KOLORY BETONU:



szary  
naturalny

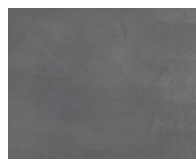

grafitowy

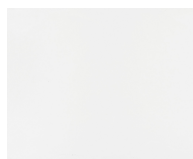

biały

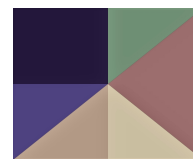

kolor  
indywidualny  
Możliwość barwienia  
betonu w masie,  
wymaga  
indywidualnej  
konsultacji

### DESKI:

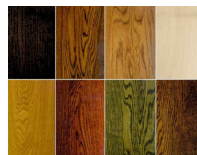

Gatunek drewna oraz sposób jego wykończenia zawsze ustalamy indywidualnie, tak, aby sprostać nawet najbardziej wymagającym gustom.

### STAL:

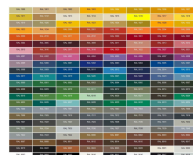

Konstrukcja wykonana ze stali, ocynkowana i malowana proszkowo na dowolny kolor z palety RAL.



odporność  
na warunki  
atmosferyczne



masa własna:  
**~275kg**

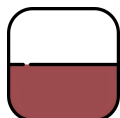

produkt  
Polski

### INNE WARIANTY SERII LINE:

- LINE BD L-40
- LINE BD L-100
- LINE BD L-200
- LINE BO L-100
- LINE ZO L-100
- LINE ZO L-200



C4Y BETON ARCHITEKTONICZNY Sp. z o. o.  
ul. Wspólna 7  
62-073 Ruchocice



www.c4y.pl  
biuro@c4y.pl



+48 508 508 465  
+48 508 508 380



NIP: 9950256581  
REGON: 386526970  
KRS: 0000850263