

KARTA TECHNICZNA

PŁYTA CHODNIKOWA OVAL M

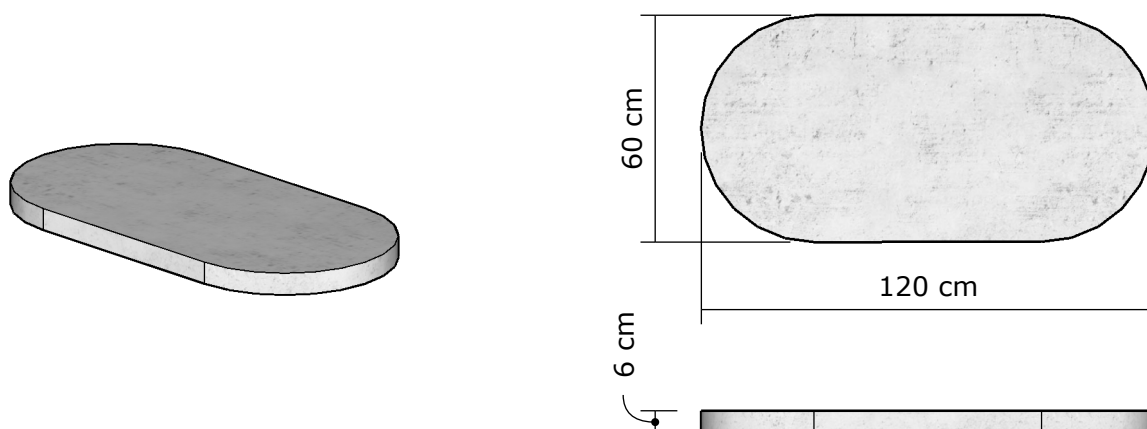

WŁAŚCIWOŚCI:

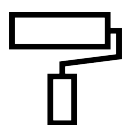

jednokrotnie
impregnowane

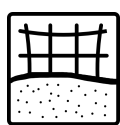

materiał:
**beton
architektoniczny**



ogniotrwałość

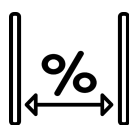

tolerancja
wymiarów:
**≤1m ±5mm
>1m ±15mm**



odporność
na warunki
atmosferyczne



masa własna:
~94kg

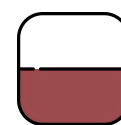

produkt
Polski

KOLORY:



szary
naturalny



grafitowy

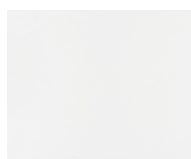

biały



kolor
indywidualny
Możliwość barwienia
betonu w masie,
wymaga
indywidualnej
konsultacji

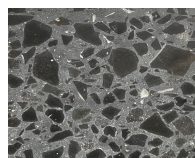

lastriko I

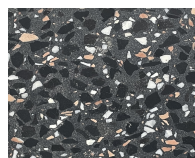

lastriko II

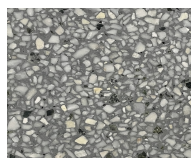

lastriko III

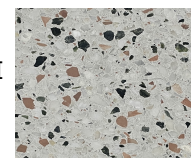

lastriko IV

INFORMACJE DODATKOWE:

- Powierzchnia gładka lub wytrawiana
- Fazowane krawędzie
- Produkowane zgodnie z normami:
 - PN-EN 13198:2005 - Prefabrykaty z betonu - Elementy małej architektury ulic i ogrodów.
 - PN-EN 13369:2018-05 - Wspólne wymagania dla produktów z betonu.

Dostępne także w wymiarach:

- OVAL S
- OVAL L
- OVAL XL
- możliwość produkcji na wymiar indywidualny

