

# KARTA TECHNICZNA

## ŁAWKA EASY L-100

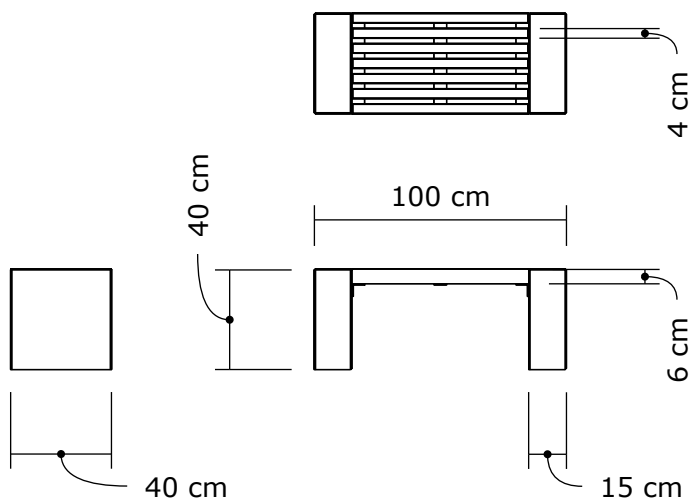

### WŁAŚCIWOŚCI BETONU:

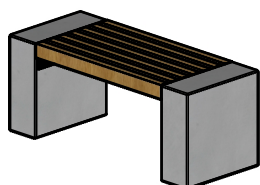
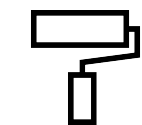

jednokrotnie  
impregnowane

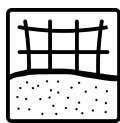

materiał:  
**beton**  
architektoniczny



ogniotrwałość

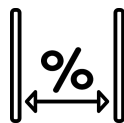

tolerancja  
wymiarów:  
≤1m ±5mm  
>1m ±15mm

### INFORMACJE DODATKOWE:

- Powierzchnia gładka lub wytrawiana
- Fazowane krawędzie
- Produkowane zgodnie z normami:
  - PN-EN 13198:2005 - Prefabrykaty z betonu - Elementy małej architektury ulic i ogrodów.
  - PN-EN 13369:2018-05 - Wspólne wymagania dla produktów z betonu.

### KOLORY BETONU:



szary  
naturalny

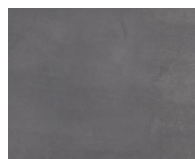

grafitowy

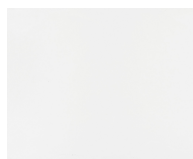

biały



kolor  
indywidualny  
Możliwość barwienia  
betonu w masie,  
wymaga  
indywidualnej  
konsultacji

### DESKI:

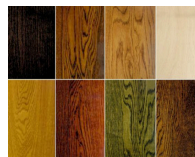

Gatunek drewna oraz sposób jego wykończenia zawsze ustalamy indywidualnie, tak, aby sprostać nawet najbardziej wymagającym gustom.

### STAL:

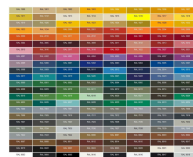

Konstrukcja wykonana ze stali, ocynkowana i malowana proszkowo na dowolny kolor z palety RAL.



odporność  
na warunki  
atmosferyczne



masa własna:  
~130kg

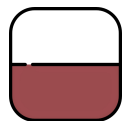

produkt  
Polski

### INNE WARIANTY SERII:

- EASY L-200

