

KARTA TECHNICZNA

ŁAWKA

CIRCLE_I ZD L-100

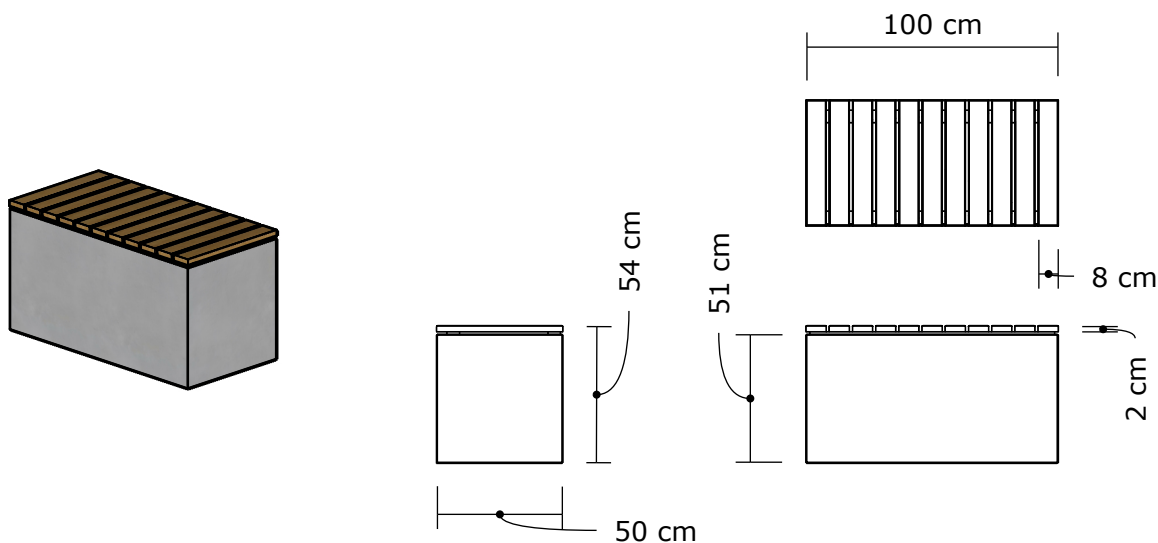

WŁAŚCIWOŚCI BETONU:

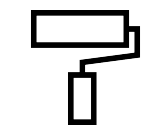

jednokrotnie
impregnowane

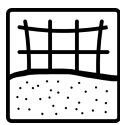

materiał:
beton
architektoniczny



ogniotrwałość

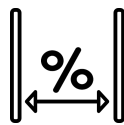

tolerancja
wymiarów:
 $\leq 1m \pm 5mm$
 $> 1m \pm 15mm$

INFORMACJE DODATKOWE:

- Powierzchnia gładka lub wytrawiana
- Fazowane krawędzie
- Produkowane zgodnie z normami:
 - PN-EN 13198:2005 - Prefabrykaty z betonu - Elementy małej architektury ulic i ogrodów.
 - PN-EN 13369:2018-05 - Wspólne wymagania dla produktów z betonu.

KOLORY BETONU:



szary
naturalny

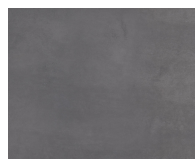

grafitowy

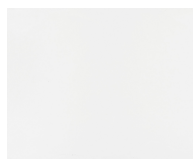

biały

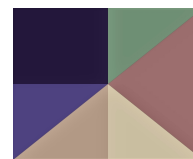

kolor
indywidualny
Możliwość barwienia
betonu w masie,
wymaga
indywidualnej
konsultacji

DESKI:

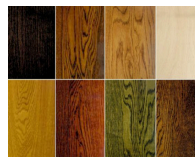

Gatunek drewna oraz sposób jego wykończenia zawsze ustalamy indywidualnie, tak, aby sprostać nawet najbardziej wymagającym gustom.

STAL:

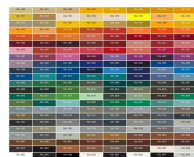

Konstrukcja wykonana ze stali, ocynkowana i malowana proszkowo na dowolny kolor z palety RAL.



odporność
na warunki
atmosferyczne



masa własna:
~620kg

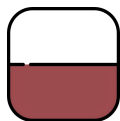

produkt
Polski

INNE WARIANTY SERII:

- CIRCLE_C BD L-105
- CIRCLE_I BD L-200
- CIRCLE_C ZD L-105
- CIRCLE_I ZD L-200
- CIRCLE_I BD L-100



C4Y BETON ARCHITEKTONICZNY Sp. z o. o.
ul. Wspólna 7
62-073 Ruchocice



www.c4y.pl
biuro@c4y.pl



+48 508 508 465
+48 508 508 380



NIP: 9950256581
REGON: 386526970
KRS: 0000850263